

KAN EN LASTEPALL FORANDRE VERDEN?

BARE OM DEN ER MILJØVENNLIG
OG PRISVINNENDE







IP- GROUP

INTELLIGENT PACKAGING GROUP



SVENSK PROD.



Relasjoner skaper resultater. Det tror i alle fall vi på IP-Group. Som en del av denne filosofien ser og verdsetter vi alle våre kunder som partnere. Gjennom en tett dialog oppnår vi gjensidig suksess. Eller som vi liker å si: Vinner du, vinner vi.

Akkurat som selskapsnavnet vårt antyder, tilbyr vi intelligent forpakning. Vi utvikler, selger og leier ut smarte og kostnadseffektive emballasjesystemer i 100 % resirkulerbar plast og aluminium for bedrifter i Sverige og øvrige Europa.

Vi er et selskap med høye ambisjoner. Det betyr kortfattet at et IPG-produkt skal være feilfritt og leveres i tide.

Det skal også optimalisere våre og våre kunders forsendelser, mens det gjennom sin utforming og sammen med våre gjenvinningsystemer vil redusere karbonutslipp.

Miljølover og andre krav som stilles til oss, men også omtanken for miljøet og arbeidsmiljøkrav hos våre kunder, er føringer når vi utvikler nye produkter. Vi er sertifisert i henhold til ISO 9001:2008 og ISO 14001:2004.

» På de neste sidene kan du lese mer om hvordan vi tenker og hva vi tilbyr.



IP-GROUPS MILJØPALL **WORLD STAR-VINNER**

IP-Groups patentsøkte Miljøpall har vunnet Worldstar for verdens beste transportløsning. Prisen deles ut av WPO (World Packaging Organisation).

WorldStar er verdens mest prestisjefylte emballasje konkurranse. De femtifire internasjonale Worldstar-vinnerne møtes i Sydney, Australia for å ta imot sine utmerkelse.

Miljøpallen har også fått utmerkelsen ScanStar, for beste nordiske transportløsning.

Geir Vidar Persen, Salgsdirektør IP-Group Norway, forteller:

- Hemmeligheten ligger i at Miljøpallen på en og samme gang bidrar til bedre økonomi, bedre miljø og bedre arbeidsmiljø. Vi snakker om 40 % færre returtransporter, minst 40 % bedre stablingbarhet, 40 % redusert vekt, 40 % redusert karbonutslipp og 100 % resirkulering og gjenbruk.



INNHOOLD

World star-vinner	4
Mer minimalisme.....	5
Velg miljøpallen	6
Vinnende konsept	9
Mange fordeler	10
Effektiv returflyt	13
Utleie	14
Miljøpallen 1208	15
Miljøpack	16
Miljøpallen 6080	18
Miljøpallen 6040	19
Spar 34 Mkr	20
Kretsløp.....	21
Lean & Green.....	22

MER MINIMALISME TIL TRANSPORT- OG LAGERBRANSJEN!



I snart tyve år har vi i IP-Group fokusert på å kostnads-reducere dine transporter gjennom smarte og miljø-vennlige emballasjeprodukter. Vi fokuserer på i den grad det er mulig, utvikle og produsere produkter laget av 100 % resirkulerbar plast. Vårt mest kjente eksempel er den prisbelønte og patentsøkte Miljøpallen.

Vi tilbyr både standardløsninger og fullstendig skreddersydde løsninger. Den røde tråden som løper gjennom alle våre forretninger er en form for minimalisme. Vi arbeider hardt for å finne løsninger som sparer kostnader, miljø og plass.

VELG MILJØPALLEN SPAR PENGER OG MILJØ

Innkjøpsprisen for Miljøpallen er naturligvis høyere sammenlignet med en EUR-pall i tre. Men! Du tjener inn investeringen i løpet av kort tid gjennom reduserte kostnader sammenlignet med trepallen og en besparelse på 40 prosent på dine returtransporter.

» [Les mer på side 10.](#)





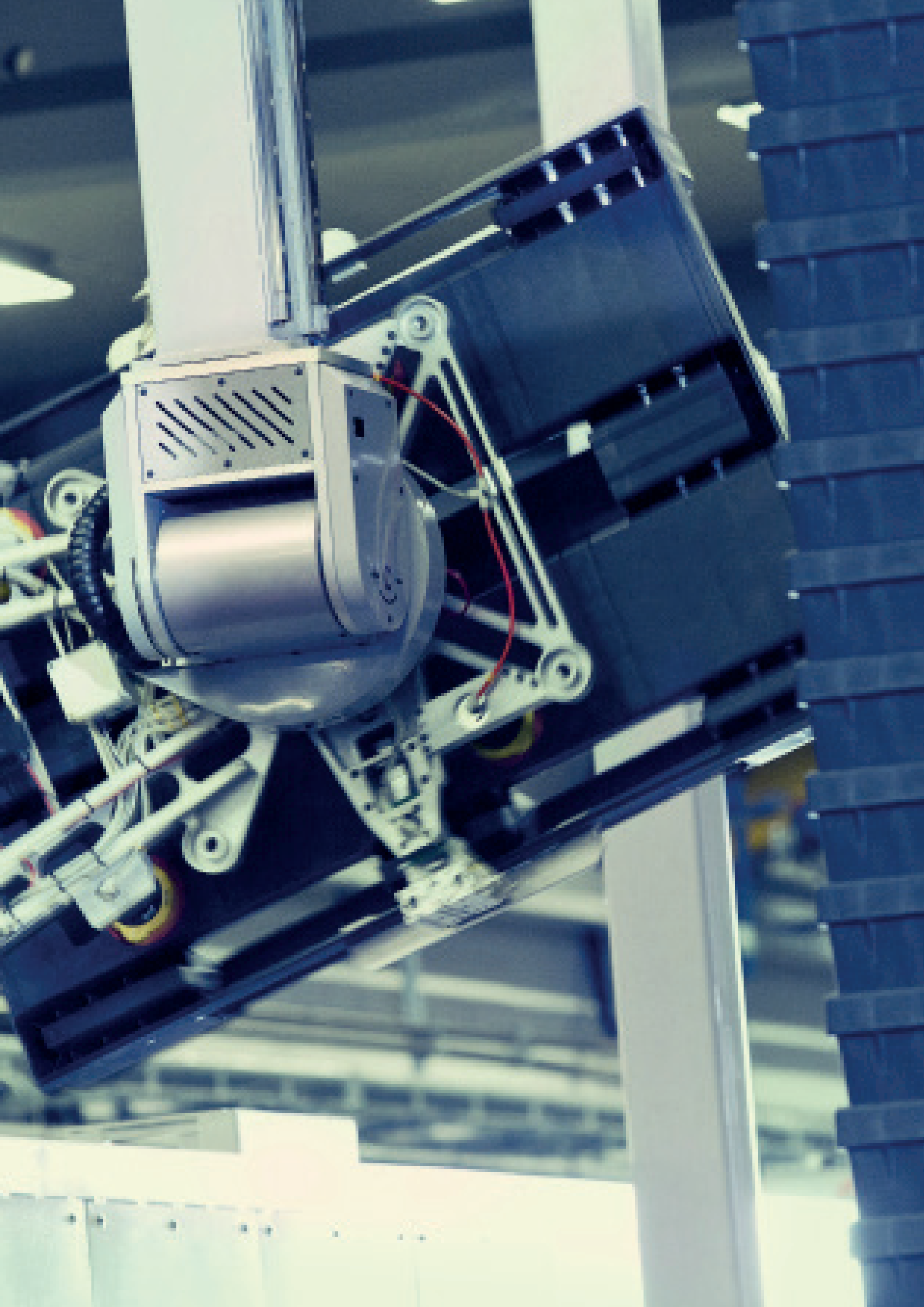

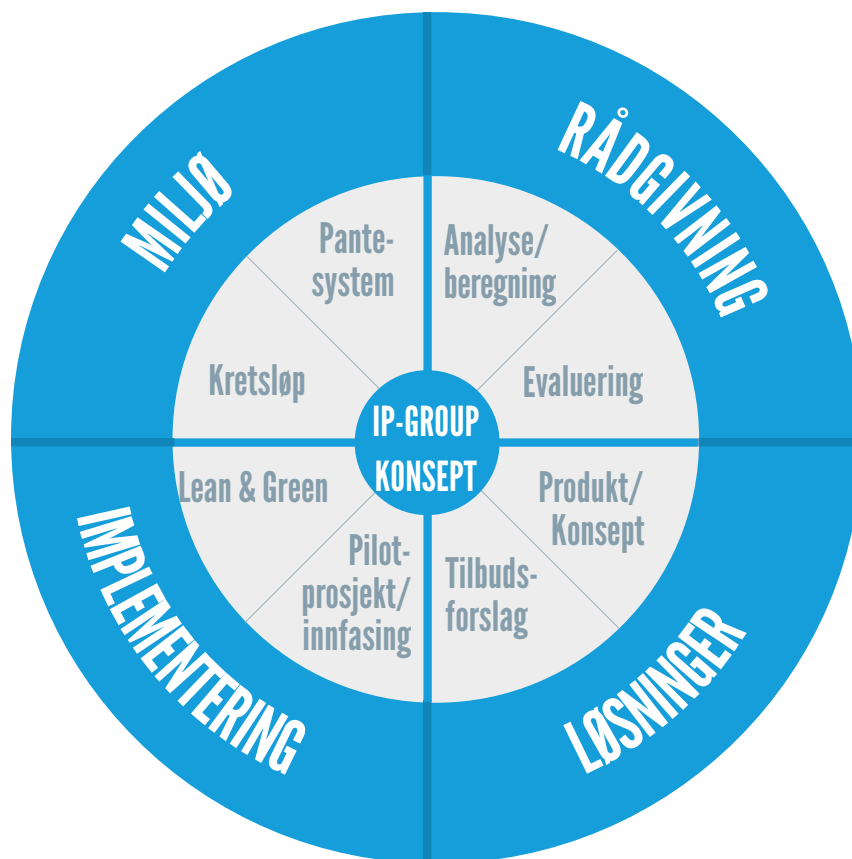

IP-GROUPS MILJØPALL ET VINNENDE KONSEPT

Det er ingen enkel sak å bytte et pallsystem. Det vet vi. Derfor har vi opprettet **IP-Group Concept**. En komplett løsning som er implementert i selskapets virkemåte og hvor vi vil trene deg i hvordan å oppnå større effektivitet, bedre lønnsomhet og reduserte kostnader.

Det første trinnet er **rådgivning**. Vi foretar en analyse/beregning av ditt behov med påfølgende evaluering.

Trinn to. Hva er det smarteste produktkonseptet for akkurat din bedrift? Siden vi tilbyr et totalkonsept av lastepaller og miljøpall, vil vi finne en løsning som fungerer.

Løsningen presenteres sammen med et tilbudsforslag.

Trinn tre. Når tilbudsforslaget er godkjent, begynner **implementeringen** gjennom innfasing og vårt Lean & Green-program (les mer om Lean & Green på side 22) .

Godt å vite. Hvis du velger Miljøpallen, har du valgt en lastebærer som utgjør en forskjell. Miljøpallen er laget av 100 % resirkulerbar plast, og når den er ferdig brukt blir hvert eneste gram resirkulert, noe som skaper en grønn syklus.

MILJØPALLEN

EN LASTEPALL SOM UTGJØR EN FORSKJELL!

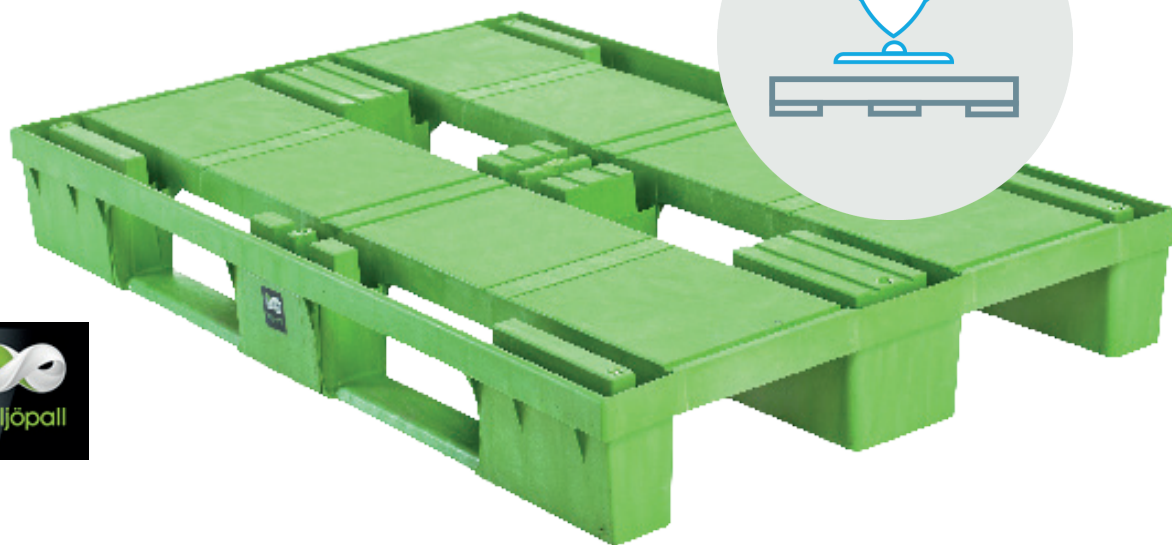

40%
FÆRRE
RETURTRANSPORTER

40%
MINDRE
KARBONUTSLIPP

40%
LAVERE
VEKT

MANGE FORDELER

Miljøpallen kom ikke til ved en tilfeldighet. Vi har gjennom hardt arbeide konstruert en pall som skal utgjøre en forskjell. Ikke bare for deg som håndterer den, men også bedriftsøkonomisk og ikke minst miljømessig.

En ny EUR-trepall koster rundt 120 NOK/st. En av våre tilsvarende Miljøpaller koster mer. Kan det virkelig lønne seg? JA! Det er hele tanken med vårt konsept. Alle skal vinne. Du, vi og miljøet rundt oss.

Så, i tillegg til at de tre pallestørrelsene, basert på EUR-størrelsen 1200x800 mm, er kompatible med hverandre som Legoklosser, er det store besparelser å hente. På flere plan. Kort sagt snakker vi om 40 prosent færre returtransporter, 40 prosent redusert lagerplass, 40 prosent lavere vekt, 40 prosent redusert karbonutslipp og 100 prosent resirkulering og gjenbruk.

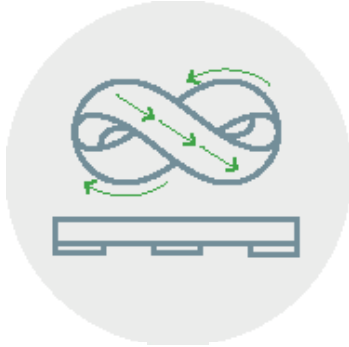

Et lukket kretsløp med pant.

Miljøpallen produseres av returplasten polypropylen (PP). Den er 100 % resirkulerbar, med en forventet levetid på 6-10 år. Materialet kan resirkuleres mange ganger (til nye miljøpaller) til kvaliteten ikke oppfyller våre høye standarder. Da males pallen ned og gjenbrukes til andre mindre kvalitetsfølsomme PP-produkter. Pallen kan også avslutte sin virksomhet gjennom kontrollert forbrenning.

Vi gir pant på kasserte eller brukte Miljøpaller (per i dag, 80 NOK/st), og vi maler selv ned ødelagte paller for resirkulering.



Plass koster penger.

Derfor er vi gjerrige med plassen.

Gjennom den smarte konstruksjonen på Miljøpallen, kan du stable 24 paller per stabel, sammenlignet med tre-pallens 16. Ettersom du kan laste betydelig flere paller, reduseres antallet lastebiler, lagerplass, transporter og karbonutslipp. Med 40 prosent!

De stablede pallene er rette, stabile og lette å håndtere. Truckens gaffler glir lett inn (65 mm innebygd distansering) og løfter ut ønsket mengde paller av en stabel. Dermed unngår man manuelle løft, noe som igjen skaper et godt arbeidsmiljø.

MILJØPALLEN VS EUR TREPALL

HVA GJØR MILJØPALLEN...

LIKE BRA

- Belastning
- Friksjon
- Dimensjon
- Distansering

BEDRE

- Økonomi
- Vekt
- Hygiene
- Arbeidsmiljø
- Levetid
- Svinn
- Stablehøyde
- Kassering

UNIK

- Kompatibel
- Stablingbar
- Panteselement
- Miljøvennlig



Miljøpallen sparer 40 prosent på din returflyt!



IP-GROUP EFFEKTIV RETURFLYT

Miljøpallen er utformet for å være en del i en effektiv returflyt. Flyten begynner hos **IP-Group**. De rette resirkulerbare pallstablene forlater produksjonsområdet uten innpakning eller festestropper. Risikoen for at det skal rase er likevel ikke-eksisterende. Pallstablene tar 40 % mindre lagerplass, og gir mulighet for dobbel stabling. Pallene er distansert for enkel avstabling og friksjonsmaterialet gjør at de ligger trygt mot gaffeltrucken. Legg til at Miljøpallen er 100 % resirkulerbar og at det per i dag er 80NOK/st i pant.

I **Produksjon** fungerer Miljøpallen utmerket. Rullebånd, kjedetransportører og pallereoler er ikke noe problem. Hvis logo-type og RFID-tags settes på pallen, reduseres svinn. En annen god ting er at varene ikke skades av spiker og splinter.

Fra produksjon til **Grossist**. Kartonger og varer står stødig og trygt på pallen - friksjonsmaterialet gjør jobben sin. Pallene kan håndtere 1000 kg i pallereoler.

Så kommer varene til **Butikken**. Pallene er rene og fine, perfekt for varehandel direkte i virksomheten. Overflatelaget på Miljøpallen gjør det både hygienisk og lett å skylle av, og pallens lave vekt gjør det lettere å håndtere. Splinter, spiker og flis forekommer ikke.

Bedriften er til slutt, som ellers nevnt i denne teksten, en vinner i den effektive returflyten. Gjennom 40 % færre returtransporter og 40 % redusert vekt reduseres karbonutslippet med 40 %. En lastepall som utgjør en forskjell!

RESIRKULER

GJENVINN OG GJENBRUK

BÆREKRAFTIG UTVIKLING OG SIRKULÆRØKONOMI

IP-GROUP UTLEIE

Ønsker du å unngå å binde kapital og belaste virksomhetens likviditet? Da kan det være lurt å leie Miljøpallen og komme i gang med besparingen!

Å leie innebærer flere fordeler for deg. Du unngår en ofte lang beslutningsprosess for å godkjenne investeringen, og du trenger ikke å binde opp kapital og belaste selskapets likviditet. Med Miljøpallen betaler du en månedlig avgift som er lavere enn for trepallen. Du får en direkte 40 prosent besparelse på returtransporter og lagring, hvilket reduserer den månedlige månedskostnaden ytterligere.

Slik gjøres det:

Du bestemmer deg for å investere i Miljøpallen. Gjennom en avtale med IP-Group blir du opplyst om hvilke betingelser som skal gjelde. Den normale leieperioden er mellom tre og fem år, avhengig av hvordan du som kunde ønsker at opplegget skal se ut.

Leieavgiften kan være fast eller variabel, og med en leieavtale tilpasser du kostnaden etter egen lomme.

MILJØPALLEN **HELPALL** 1208

MARKEDETS STERKESTE STABLINGSBARE PALL

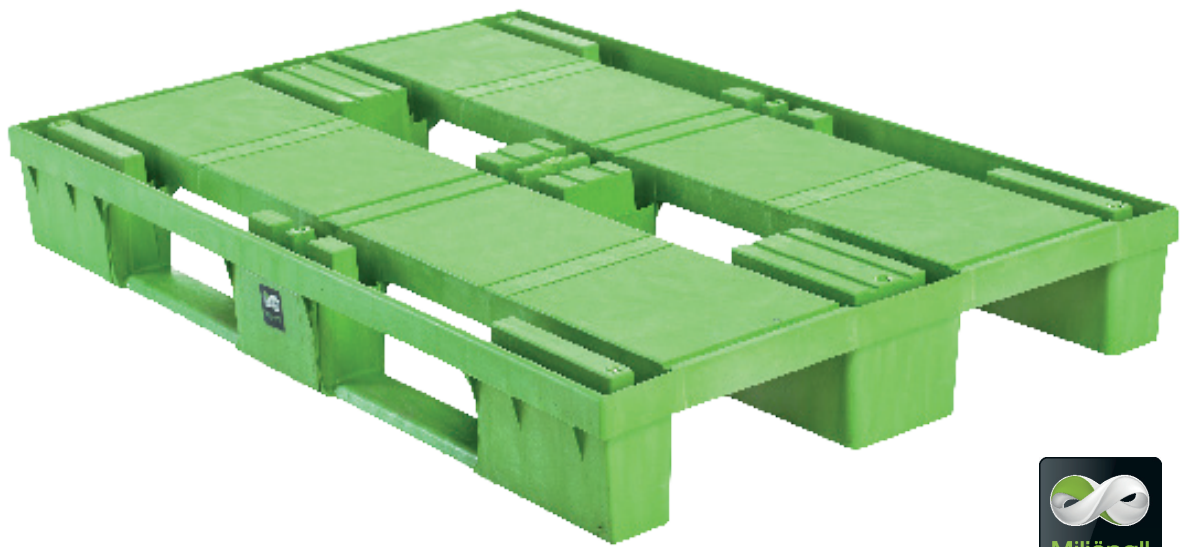

FAKTA

Artikkel:	IPG-1208
Dimensjon:	1200 x 800 mm
Høyde:	150 mm
Vekt:	16 kg
Belastning:	1000 kg dynamisk
Materiale:	REPP
Logistikk:	24 stk/ppl

Tilpasset for:

Pallereoler
Rullebånd
Kjedetransport
Innpakning

Passer kasser med dimensjon:

800x600 mm 400x300 mm
600x400 mm 300x200 mm



IP-GROUPS MILJØPACK

EFFEKTIVISERER OG BESKYTTER

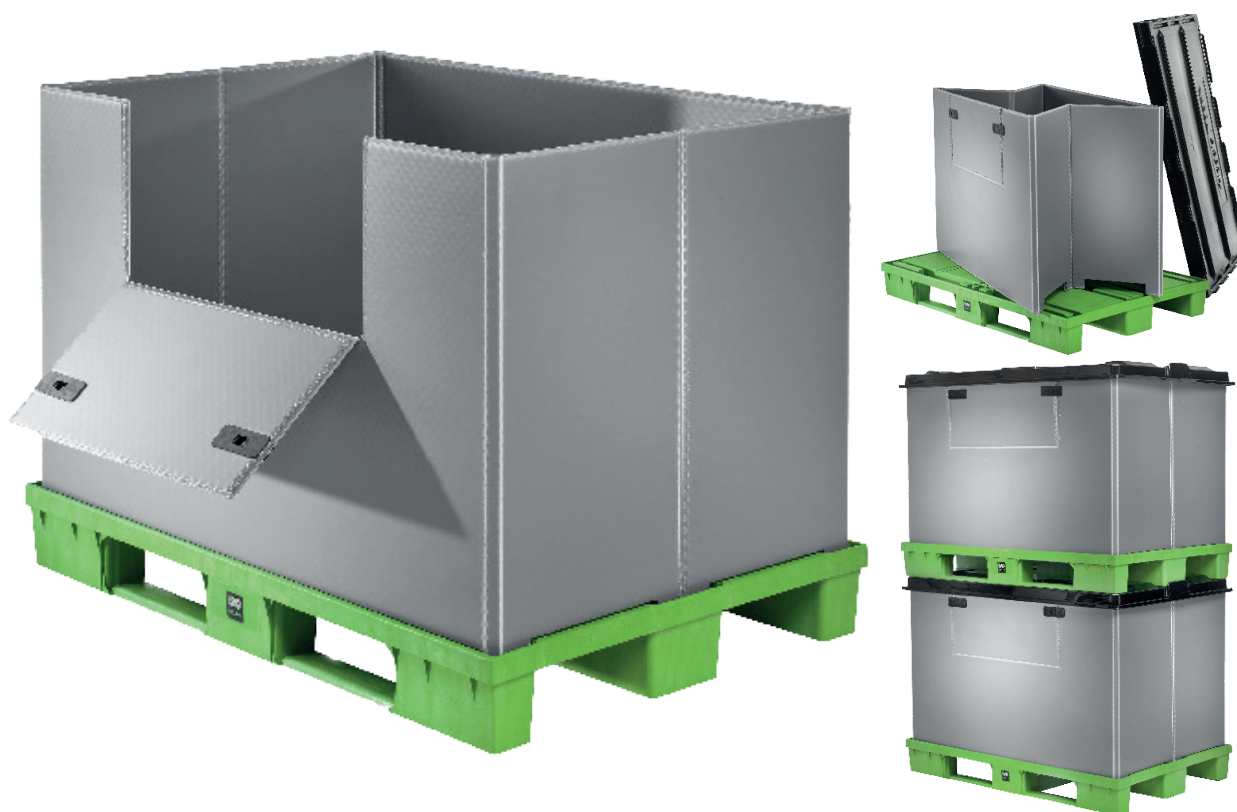

HVORFOR MILJØPACK?

- Effektiviserer både utflyt og returflyt
- Beskytter produktene
- Stablingsbar i transport og lagring
- Eksponering direkte i butikk
- Kan separere ulike varer med skillevegger
- Slipper emballasje
- Erstatte engangsemballasje
- Reduserer sløsing med ressurser

Miljøpackens vegger kan fås i nøyaktig ønsket høyde. Standard farge er grå, men kan leveres i andre farger ved større volumer.

Utførende vegger Miljøpack:

Vegger rundt om

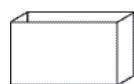

1X U-format
1X rett vegg

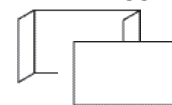

2x L-formede
vegger

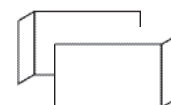

Tillegg:

Lokk

Lasteluke

Bunnplate

For å få et dekket
palldekk uten åpninger

Skillevegger

Kan anskaffes 4-24 avlukker



Logo

RFID (id-chip)

NÅR 4 BLIR 1

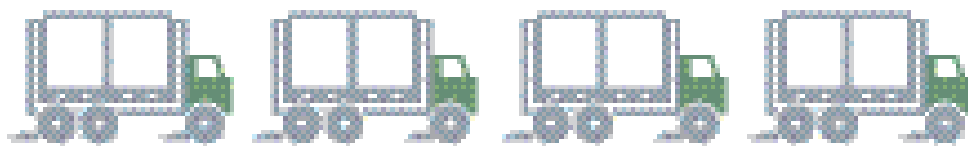

Miljøpack med varer 1200x800x800 mm

Miljøpack uten varer 1200x800x180 mm

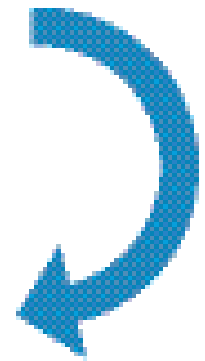
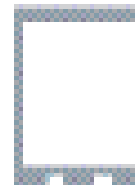
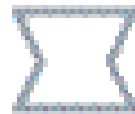
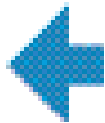
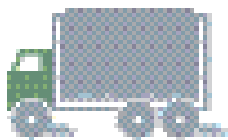

IP-GROUP

MILJØPACK-LOGISTIKKSYSTEM

Hvis du bruker Miljøpallen og bygger videre til Miljøpack, får systemet en dimensjon på 1200x800mm i base og høyde etter det behov man har og velger.

I retur sendes den stablingsbare Miljøpallen, foldede vegger og lokk. Hver og en sendes på egne pallplasser. De ulike produktdelene i Miljøpack adskilles ved retur for å oppnå en så effektiv returflyt som mulig.

En miljøpack 1200x800x800 mm med utgående gods tar i retur 1200x800x180 mm.

Dette betyr at du kan sende ut fire lastebiler og få en lastebil tilbake.

MILJØPALLEN HALVPALL 6080

STERK OG KOMPATIBEL

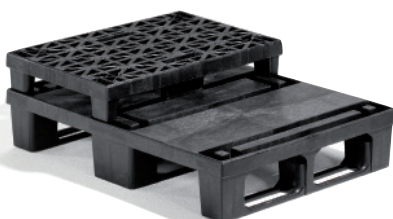
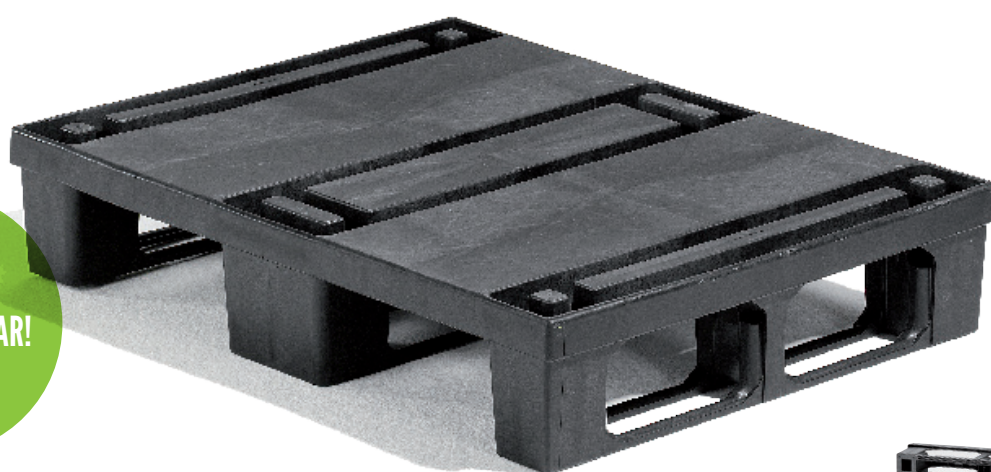

FAKTA

Artikkel: IPG-6080
Dimensjon: 600 x 800 mm
Høyde: 150 mm
Vekt: 7 kg
Belastning: 500 kg dynamisk
Materiale: REPP
Logistikk: 48 stk/ppl

Tilpasset for:
Pallereoler
Rullebånd
Kjedetransport

Passer kasser med dimensjon:
800x600 mm 400x300 mm
600x400 mm 300x200 mm



MILJØPALLEN **KVARTSPALL** 6040

STERK OG KOMPATIBEL

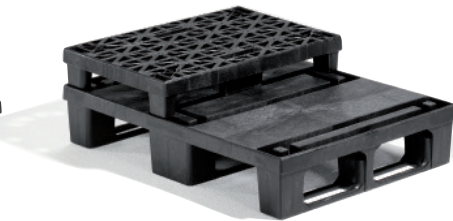
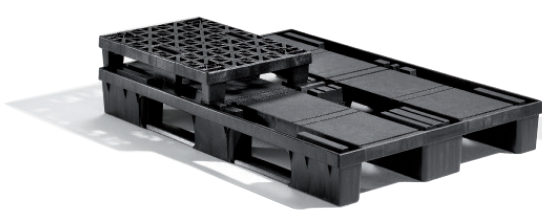
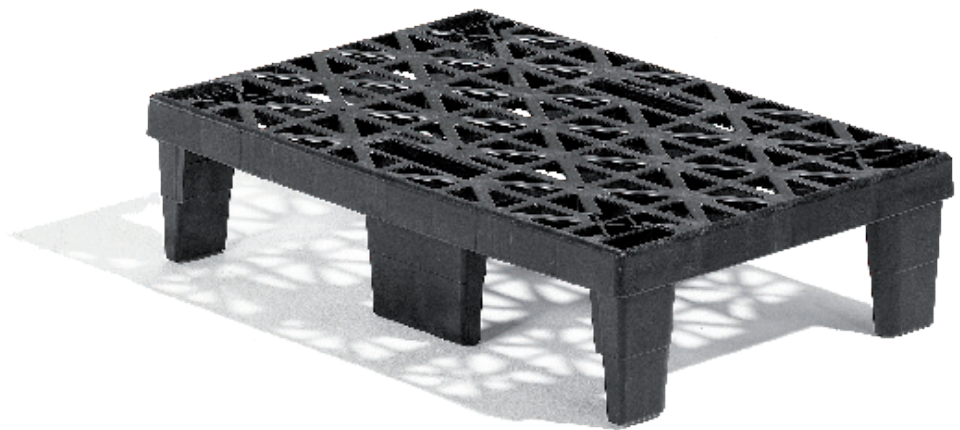

FAKTA

Artikkel: IPG-6040
Dimensjon: 600 x 400 mm
Høyde: 150 mm
Vekt: 2,4 kg
Belastning: 250 kg dynamisk
Materiale: REPP
Logistikk: 96 stk/ppl

Fungerer med
Miljøpallen HELPALL 1208
Miljøpallen HALVPALL 6080

Passer kasser med dimensjon:
600x400 mm 300x200 mm
400x300 mm

Tilbehør
Låsing av flaskeemballasje



KAN DERE OGSÅ SPARE. 34 MKR PÅ 10 ÅR?

100 %
RESIRKULERBAR!



Vi hjelper dere med å regne på deres flyt, kontakt oss for en demonstrasjon.

INVESTERING AV IPG MILJØPALL VS. EKSISTERENDE EUR TREPALL

PALLEFLYT

	INFO
Antall sendte paller per dag:	1 450
Nåværende palleplasser i retur per år:	20 000
Andel returpalleplasser som ikke er tompaller i %:	5 %
Sendte palleplasser med tompall internt per år:	500
Behov for antall IPG miljøpaller i flyten:	20 000
Gjennomsnittlig transportstrekning i km:	380

TERMINALER

Antall leide palleplasser på terminaler m ² :	800
Nåværende leie per palleplass m ² /år:	600 NOK

ØKONOMI

Returtransportkostnad per palleplass:	400 NOK
Innkjøpspris IPG miljøpall per stykk:	450 NOK
Innkjøpspris IPG miljøpall påfylling per stykk:	450 NOK
Pant IPG miljøpall per stykk:	80 NOK
Kassering i %:	4,0 %
Internrente i %:	7,0 %
Sparerente i %:	1,0 %

Vil du slippe å binde kapital og anstrenge bedriftens likviditet? Lei din miljøpall og kom direkte i gang med en 40 prosent besparelse!

» [Les mer om utleie på side 14](#)

DATA

	BEREGNET
Antall sendte paller per år:	362 500
Antall pallebevegelser per pall per år:	18
Antall IPG miljøpaller for påfylling per år:	800
Lastehøyde ved transport i cm:	266
Totalt antall returpalleplasser trepall per år:	19 600
Antall reduserte returpalleplasser per år:	6 043

INVESTERING

Total investering IPG miljøpallen:	-9 000 000
------------------------------------	------------

BESPARELSE

Besparelse på returpalleplasser per år:	2 417 000 NOK
Reparasjoner trepall per år:	667 000 NOK
Svinn/påfylling trepall per år:	1 133 000 NOK
Påfylling IPG miljøpall per år:	-360 000 NOK
Mottatt pant IPG miljøpall per år:	64 000 NOK
Besparelse terminalplasser per år:	192 000 NOK
Total besparelse per år:	4 113 000 NOK
Total besparelse per måned:	343 000 NOK

MILJØ

Besparelse antall fulle biler + tilhengere per år:	126
Besparelse kg Co2 per år:	51 000

SUMMERING IPG MILJØPALL VS. EKSISTERENDE EUR TREPALL

Total investering IPG miljøpallen:	-9 000 000 NOK
Antall IPG miljøpaller:	20 000
Internrente i %:	7,0%
ROI antall måneder	24
ROI antall år	2,0

	Økonomi	Miljø
Antall år	Besparelse etter investering	Besparelse kg CO ²
1	-3 690 000 NOK	51 000
2	290 000 NOK	102 000
3	4 430 000 NOK	153 000
6	17 090 000 NOK	306 000
8	25 750 000 NOK	408 000
10	34 580 000 NOK	510 000

Basert på en reell flyt



IP- GROUP

MILJØPALLENS KRETSLØP GIR RESULTAT

Miljøpallen kom ikke til ved en tilfeldighet. Vi har gjennom hardt arbeide konstruert en pall som skal utgjøre en forskjell. Ikke bare for deg som håndterer den, men også bedriftsøkonomisk og ikke minst miljømessig.

Miljøpallen er lett å håndtere, plassbesparende og en ekte miljøvenn. Miljøpallens lave vekt og overlegne stablingsbarhet gir deg 40 % færre returtransporter, hvilket samlet sett betyr 40 % redusert karbonutslipp!

Gjennom et etablert pantesytem, tar vi vårt ansvar for miljøet ved å resirkulere våre produkter 100 % og skape

en grønn syklus. Vi betaler pant til kundene våre når produktet anses som kassert.

En lastepall som utgjør en forskjell!

- Reduserte returtransporter
- Redusert karbonutslipp
- Erstatte engangspaller
- Reduserer ressursløsning
- Pantesytem
- 100 % gjenvinning
- 100 % gjenbruk





IP- GROUP LEAN & GREEN IMPLEMENTERING

Miljøforbedringer er god butikk. Det kan ikke bare føre til økonomiske besparelser på opp til 40 prosent, men du kan også nyte goodwill blant ansatte og samarbeidspartnere. IP-Group arbeider for å bedre selskapets strategiske arbeid med miljø- og ressurseffektivitet. Vi er overbevist om at miljø og bærekraft mer og mer blir en «bedriftslisens» i form av både konkurransekraft og ansvar for miljøet fra et samfunnsperspektiv.

IP-Group tilbyr helhetlige løsninger som inkluderer felles opplærings- og utviklingstiltak. Målet er å skape verdier for

våre partnere. En verdi som fokuserer på balanse i form av omkostninger, konkurransekraft og miljøforbedringer.

IP-Groups konsept er strukturert i tre nivåer:

- 1) Workshops
- 2) Kurs og opplæring
- 3) Lean & Green-klubben





VINNER DU, VINNER VI. VANSKELIGERE ENN DETTE ER DET IKKE.

Vi forsøkte virkelig å tenke på ALT når vi utviklet Worldstar-vinneren Miljøpallen. Og vi ville at alle skulle føle seg som vinnere. Du, vi og miljøet rundt oss.

Så, i tillegg til at de tre pallestørrelsene, basert på EUR-størrelsen 1200x800 mm, er kompatible med hverandre som Legoklosser, er det store besparelser å hente. På flere plan. Kort sagt snakker vi om 40% færre returtransporter, 40% redusert lagerplass, 40% redusert vekt, 40% redusert karbonutslipp og 100% resirkulering og gjenbruk.

IPG Intelligent Packaging Group AB

Västrevångleden 2 • 302 41 Halmstad • Sweden
Sentralbord: +46 35 10 24 80 • Faks: +46 35 12 71 60
E-post: info@ip-group.se • www.ip-group.se

IPG Intelligent Packaging Group AS

Hensmoveien 46 • 3516 Hønefoss • Norway
Sentralbord: +47 38 99 40 13 • Mobil: +47 960 49 556
E-post: info@ip-group.no • www.ip-group.no